

Schreibvorlage 1.Klasse in Hasenform

Verschiedene Vorlagen zur Auswahl

Deutsch

Erstellt von Banu Gollnick
wiki.wisseninklusiv.de,
wisseninklusiv.de

Schriftart: SchulVokalDotless



Namensnennung – nicht kommerziell –
Weitergabe unter gleichen Bedingungen 4.0 international
(CC BY-NC-SA 4.0)

<https://creativecommons.org/licenses/by-nc-sa/4.0/>

Schreibvorlage 1.Klasse in Hasenform

Anleitung für Klappbuch



- Schneide die Vorlagen am Rand entlang aus.
- Falte die Vorlagen in der Mitte.
- Klebe auf die Rückseite Fotokarton. So kannst du die Seiten verstärken.
- Lege dafür die Vorlage auf den Fotokarton.
- Zeichne mit einem Bleistift den Vorlagenrand ein.
- Schneide die Zeichnung aus.
- Klebe diese auf die Rückseite des Klappbuchs. Ein brauner Fotokarton passt besonders gut.
- Du kannst dem Hasen noch ein Gesicht verpassen. Hier habe ich Augen und den Mund eingezeichnet.
- Beschrifte den Hasenbauch mit verschiedenen Wörtern.

Schreibvorlage 1. Klasse
Hasenform mit
gleichen Ohren
als Klappbuch
wiki.wisseninklusive.de

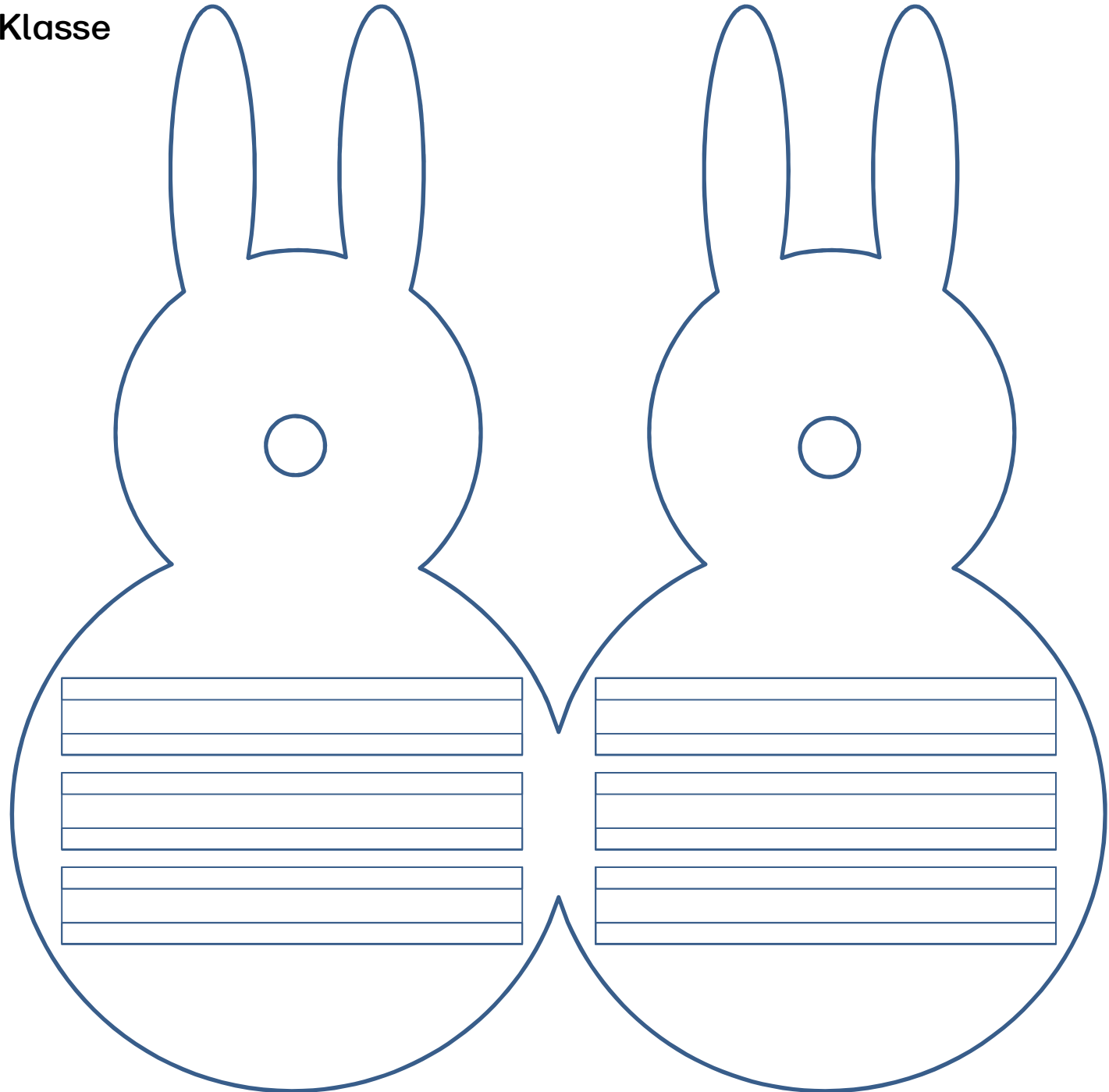

Schreibvorlage 1. Klasse
Hasenform mit
unterschiedlichen
Ohren als Klappbuch
wiki.wisseninklusive.de

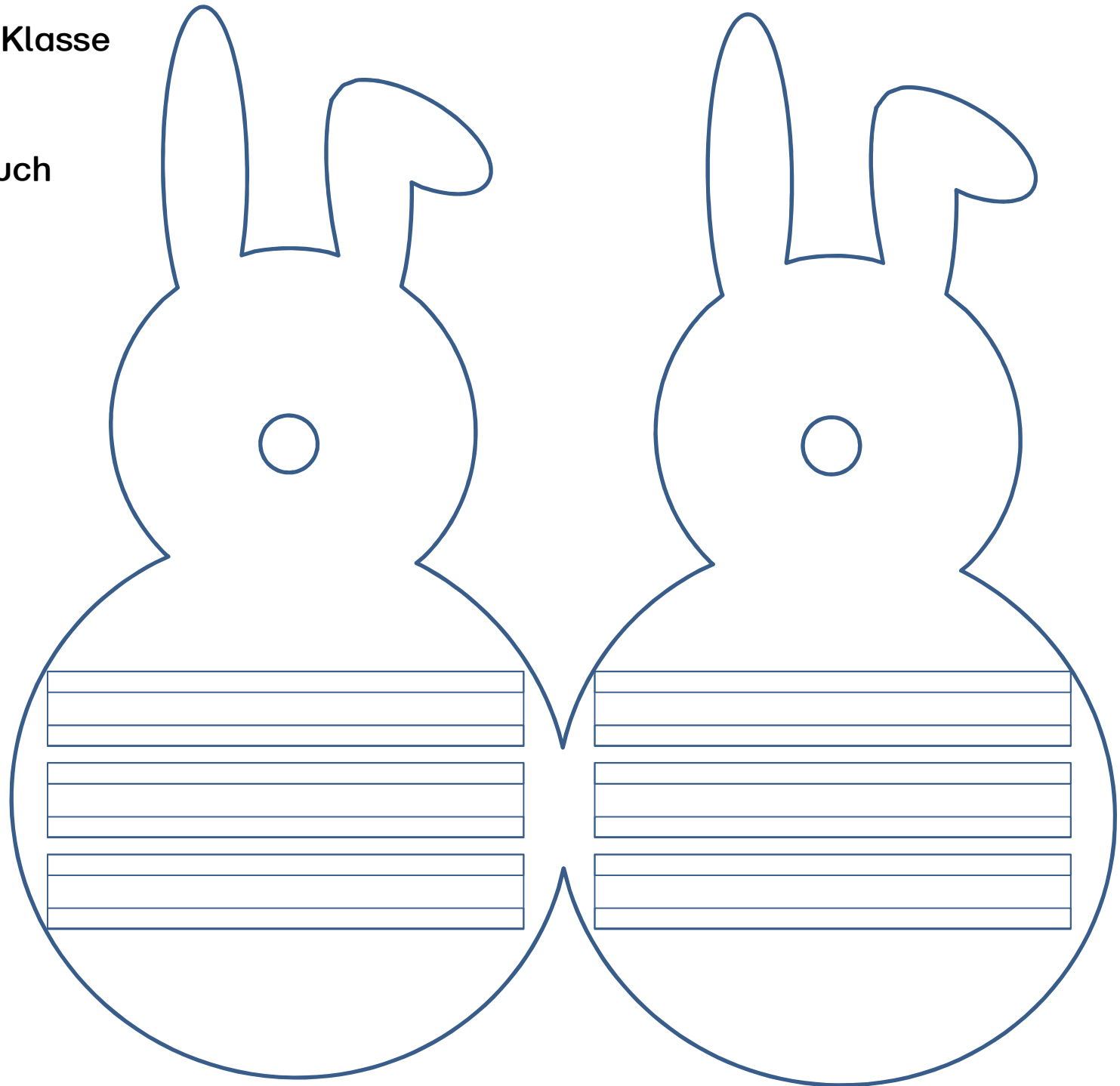

**Schreibvorlage in
Hasenform mit
unterschiedlichen
Ohren als Klappbuch**
wiki.wisseninklusiv.de

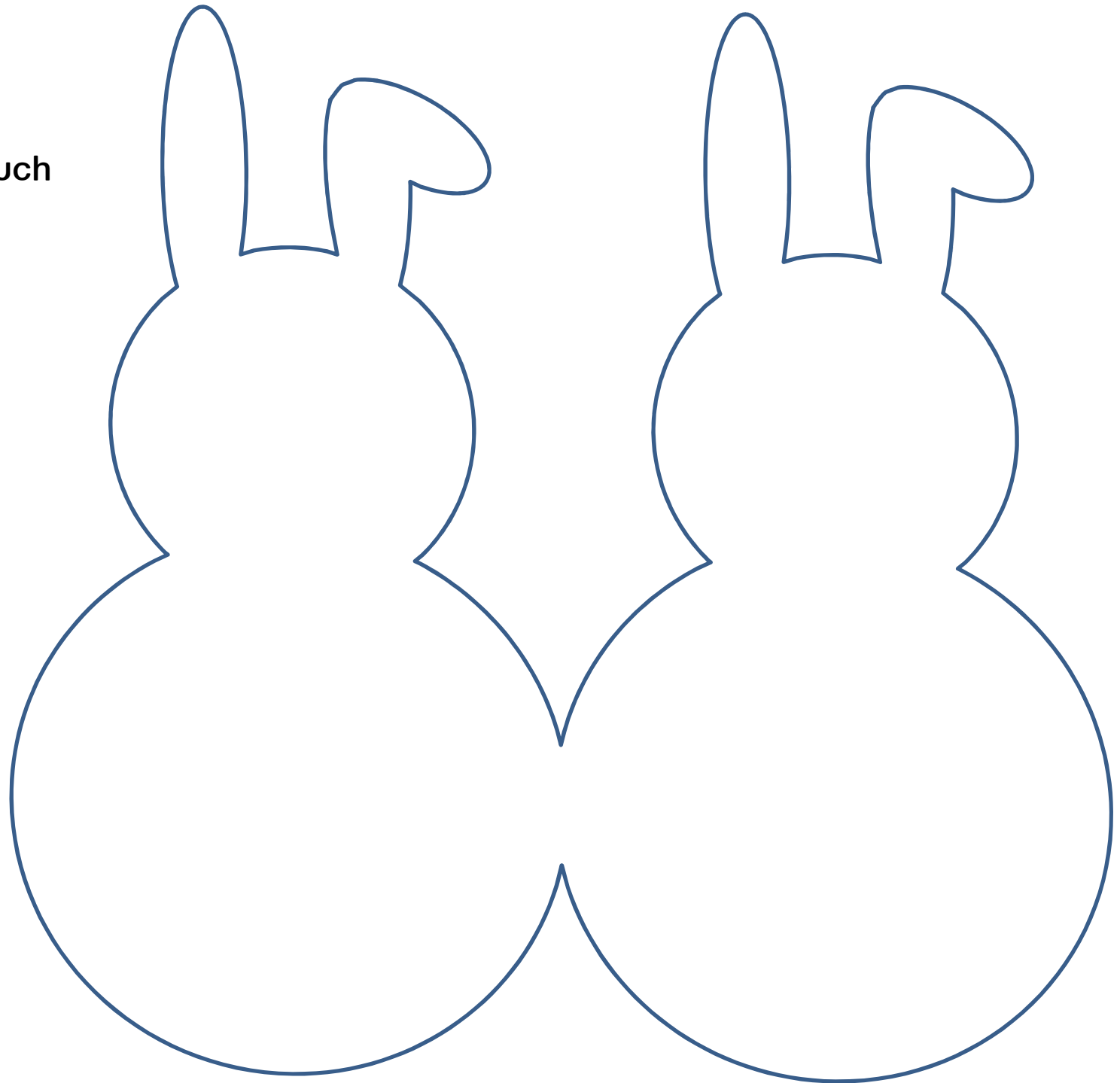

**Schreibvorlage in
Hasenform mit
gleichen Ohren
als Klappbuch**
wiki.wisseninklusive.de

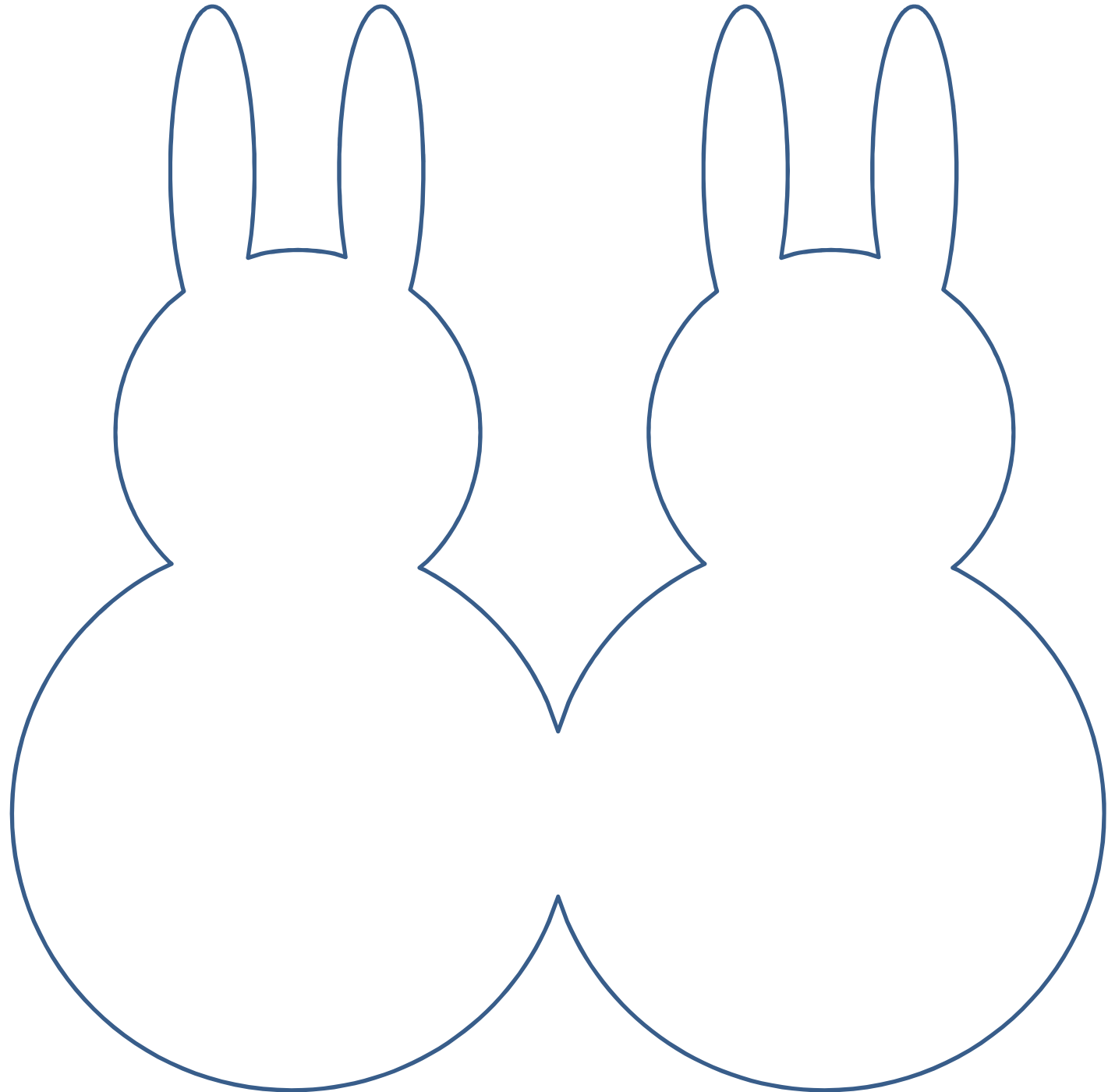

Schreibvorlage in Hasenform mit
unterschiedlichen Ohren als Einzelseite

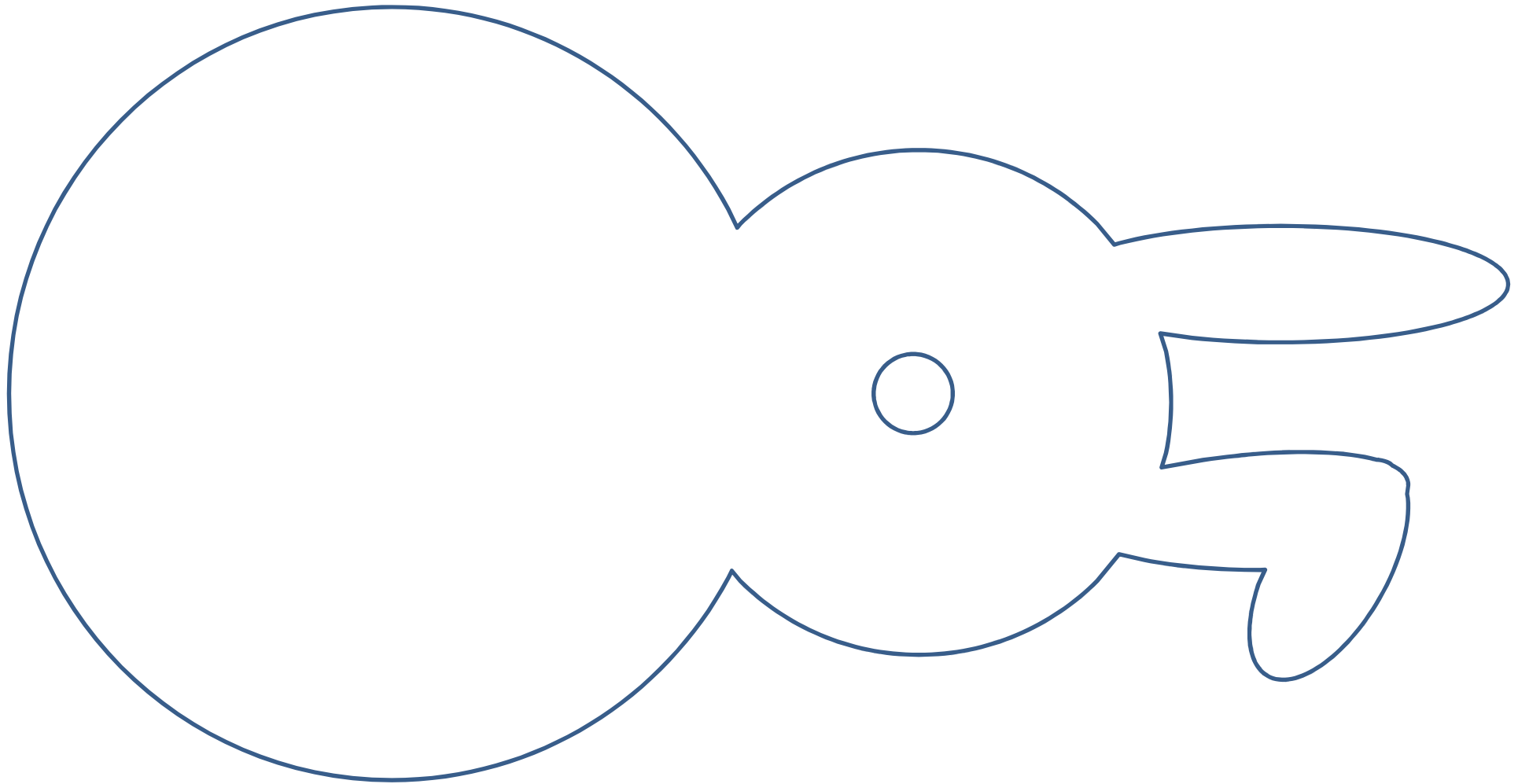

Schreibvorlage 1. Klasse in Hasenform mit unterschiedlichen Ohren als Einzelseite

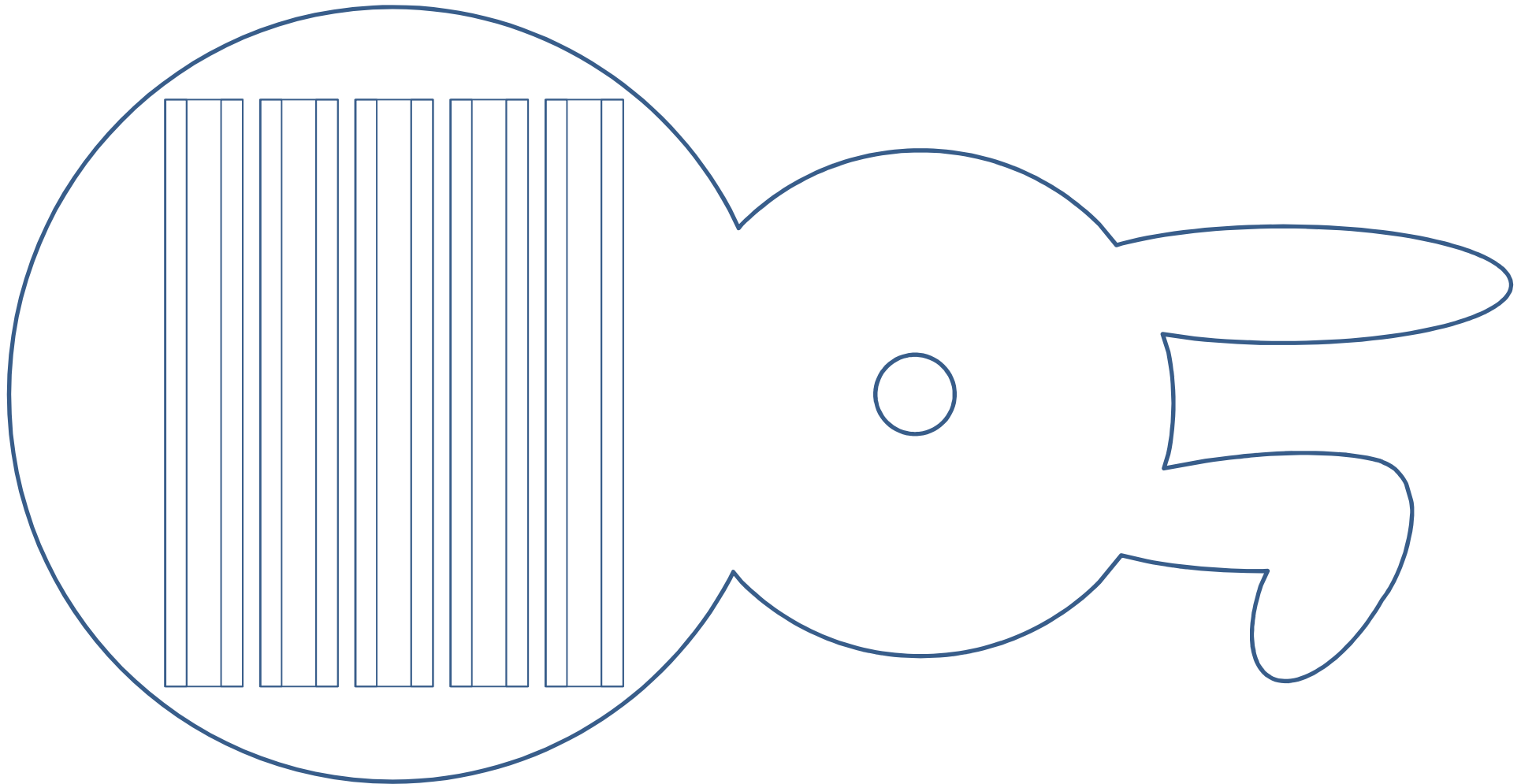

Schreibvorlage in Hasenform mit
gleichen Ohren als Einzelseite

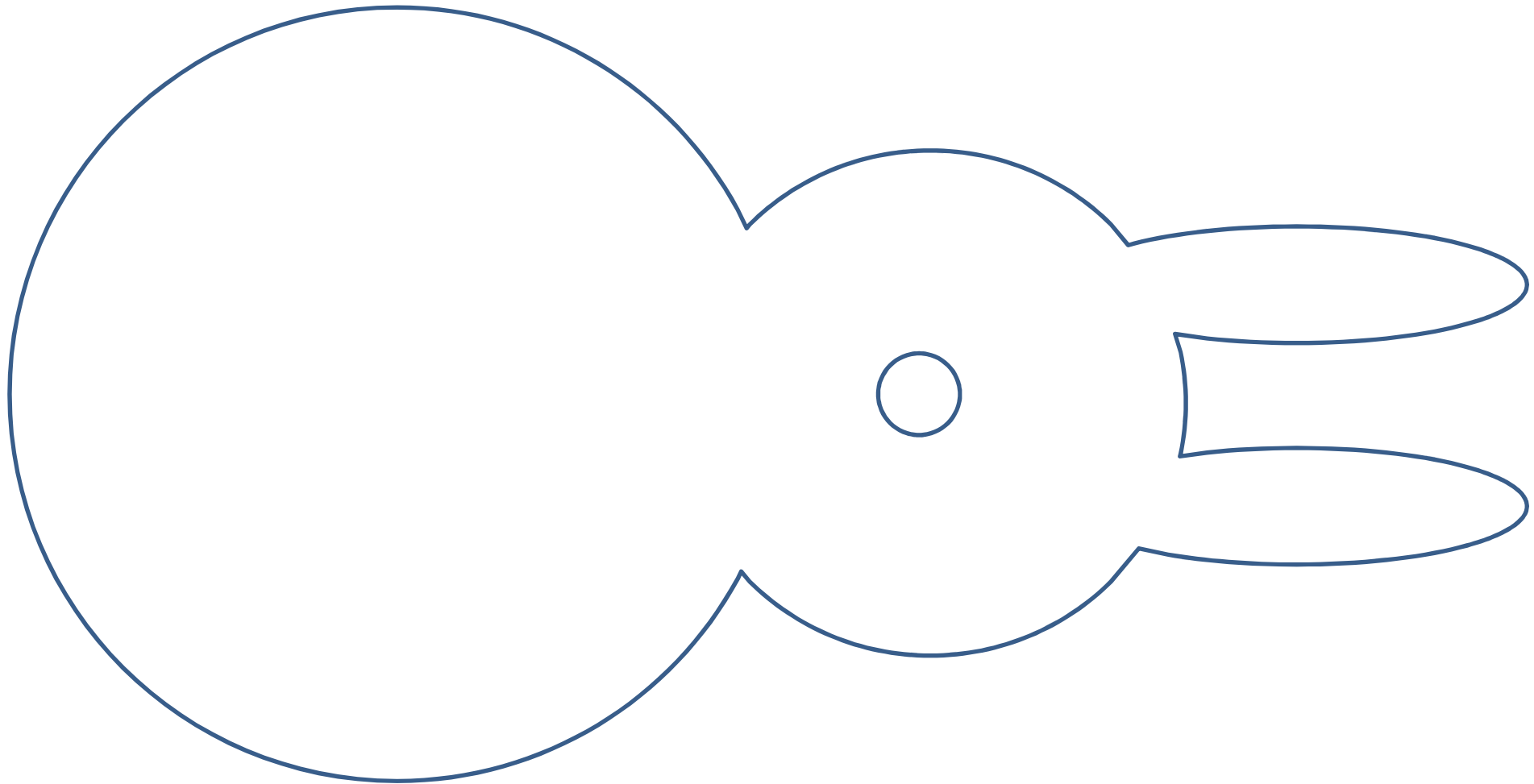

Schreibvorlage 1. Klasse in Hasenform mit
gleichen Ohren als Einzelseite

